



NxSys AERO

ІГРОВЕ КРІСЛО

МОНТАЖНИЙ КРЕСЛЕНИК



СИСТЕМА NEXT

NxSys Aero це наступний етап комфорту, охолодження та стилю. Постійний контроль температури та зручність з нашою технологією активного охолодження, еластичною сітчастою спинкою і магнітною підголівною подушкою. Керуйте системою без зусиль з прихованим павербанком і інтуїтивними клавішами. Майбутнє вже настало, і воно прекрасне.

ОСОБЛИВОСТІ

ENGLISH

- Stylish and athletic appearance
- Innovative elastomeric mesh
- Integrated 200mm ARGB fan
- Magnetic head cushion and lumbar pillow
- Breathable PVC leather
- Sturdy steel frame
- Adjustable 3D armrest
- Durable metal base

FRANÇAIS

- Apparence élégante et athlétique
- MAISE ÉLASTOMIRE INNOVANT
- Ventilateur argb intégré de 200 mm
- Coussin de tête magnétique et oreiller lombaire
- Cuir PVC respirant
- Cadre en acier robuste
- Accoudoir 3D réglable
- Base métallique durable

DEUTSCH

- Stilvolles und sportliches Aussehen
- Innovatives Elastomer -Netz
- Integrierter 200 -mm -Argb -Fan
- Magnetkopfissen und Lendenkissen
- Atmungsaktives PVC -Leder
- Stabiler Stahlrahmen
- Einstellbare 3D -Armlehne
- Langlebige Metallbasis

ESPAÑOL

- Apariencia elegante y atlética
- Malla elastomérica innovadora
- Ventilador argb de 200 mm integrado
- Cojín de cabeza magnética y almohada lumbar
- Cuero de PVC respirable
- Marco de acero resistente
- Reposabrazos 3D ajustable
- Base de metal duradera

УКРАЇНСЬКА

- Стильний та впевнений зовнішній вигляд
- Інноваційна еластомерна сітка
- Вбудований 200-мм ARGB-вентилятор
- Поперекова та магнітна підголівна подушки
- Дихаюча ПВХ-шкіра
- Міцний сталевий каркас
- Регульовані 3D-підлокітники
- Довговічна металева основа
- Вантажність: 160 кг

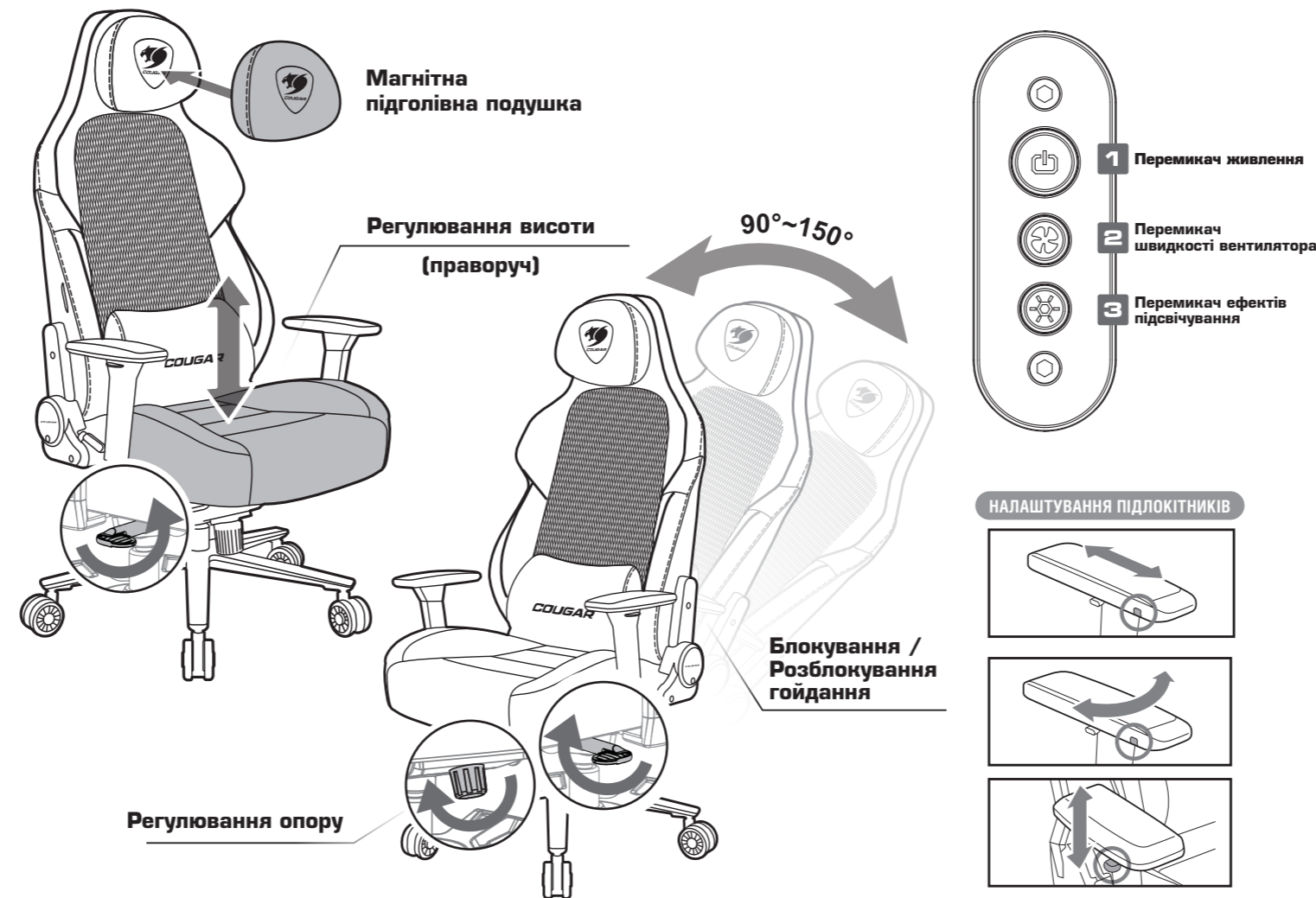

КОНТРОЛЕР

1 Перемикач живлення	Живлення Увімк./Вимк.	
2 Перемикач швидкості вентилятора	2 рівня	
3 Перемикач RGB-підсвічування	Ефекти підсвічування	Веселка Дихання Цикл кольорів Статичне червоне Статичне зелене Статичне жовте Статичне фіолетове Статичне білосніжне
	Підсвічування Увімк./Вимк.	Натисніть та утримуйте перемикач RGB-підсвічування протягом 2-3 секунд. Підсвічування увімкнеться або вимкнеться.

ХАРАКТЕРИСТИКИ ВЕНТИЛЯТОРА

Розміри	(ШxВxГ) 200 x 200 x 20 мм
Швидкість вентилятора	Рівень 1: 400 об/хв ±150 об/хв Рівень 2: 800 об/хв ±150 об/хв
Споживана потужність	Вентилятор: 0.48 Вт + 10% ~ 1.20 Вт + 10% Світлодіоди: 1.4 Вт + 10%
Номинальний струм	12-В вентилятор: 0.04 А + 10% ~ 0.10 А + 10% 5-В світлодіоди: 0.28 А + 10%
Номинальна напруга	12 В постійного струму
Інтерфейс	USB

Павербанк до комплекту не входить

МОНТАЖНИЙ НАБІР

1	2	3
x14	x2	x14
4	5	6
x2	x1	x1

*Please put on the included protective gloves before mounting the chair.

ІНСТРУКЦІЯ З МОНТАЖУ

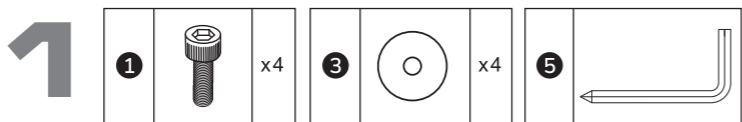

1
Гвинти передвстановлені на кріслі. Будь ласка, вийміть їх перед збіркою.

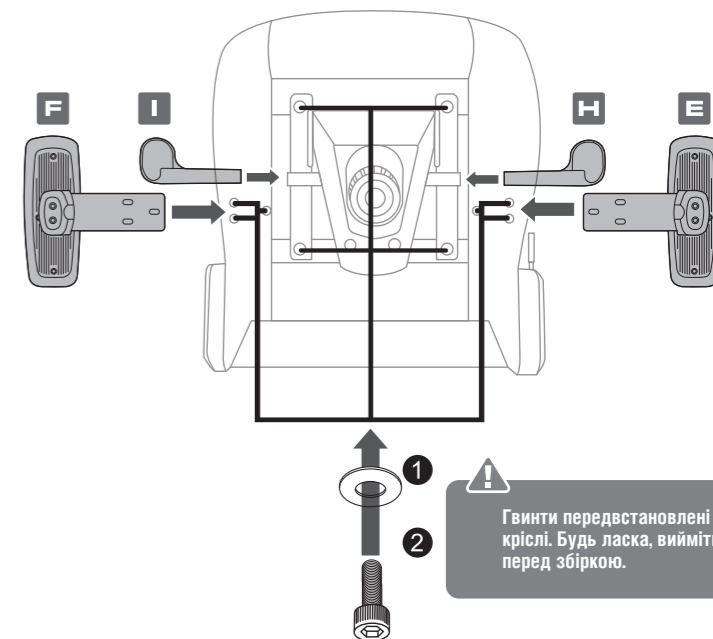
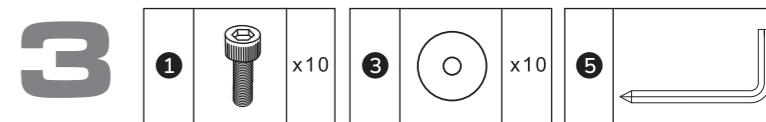
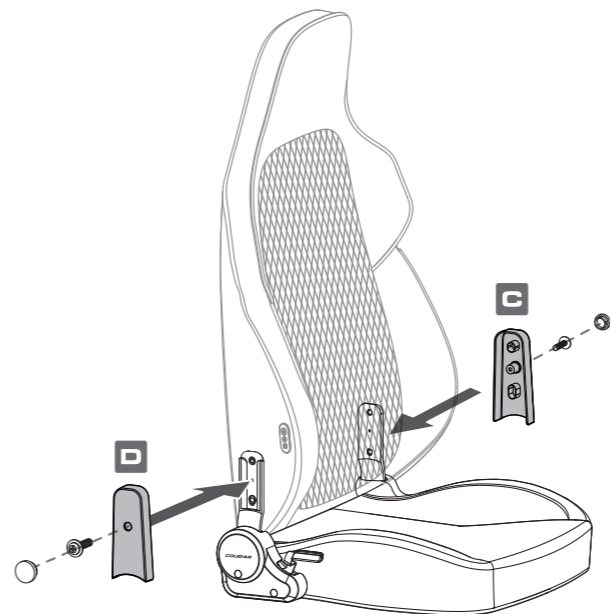
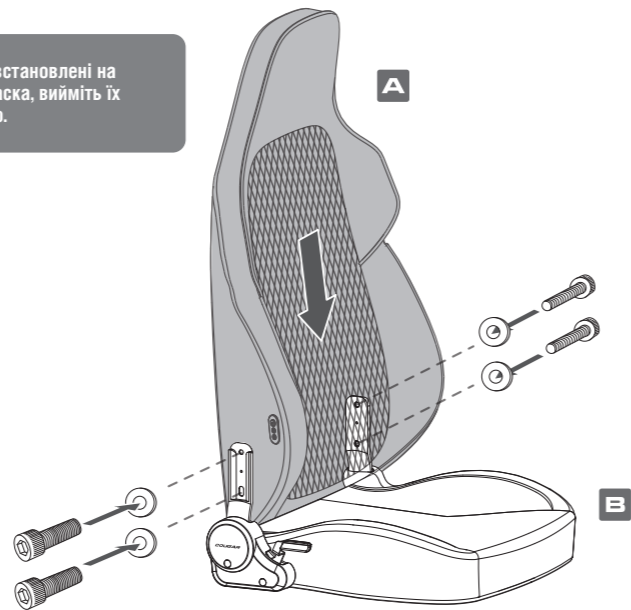

3
Гвинти передвстановлені на кріслі. Будь ласка, вийміть їх перед збіркою.

4

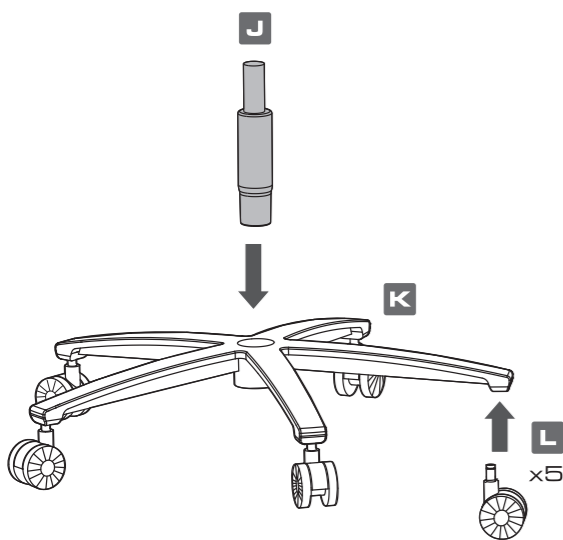

5

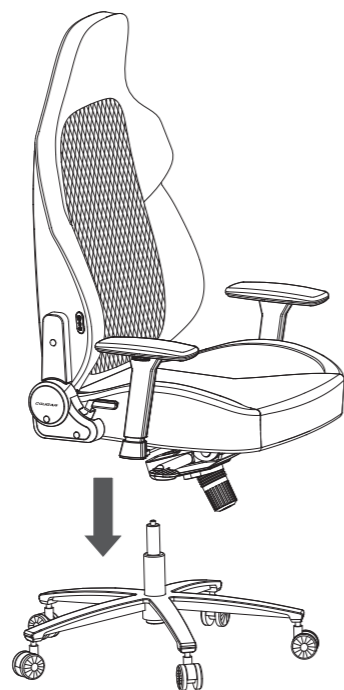

6



УВАГА!

КАБЕЛЬ

Перед виконанням технічного обслуговування або маніпуляцій із вентилятором, будь ласка, від'єднайте конектор кабелю живлення USB-A від павербанка. Не перекручуйте, не згинайте та не натягуйте надмірно кабель живлення USB-A, оскільки дроти у ньому можуть пошкодитися. Не від'єднуйте живлення, тягнучи за кабель USB-A. Не використовуйте кабель живлення USB-A, що постачається з цим виробом, з іншими пристроями. Будь ласка, використовуйте лише оригінальний кабель живлення, який постачається з цим продуктом.

ПАВЕРБАНН

Будь ласка, перенайтеся, що ви використовуєте павербанк, сумісний зі струмом і напругою, що зазначені у характеристиках продукту. Не використовуйте подовжувальні кабелі для підключення павербанка до автомобільних пристроїв живлення, таких як ПЧ, розетки тощо. Якщо павербанк не використовується тривалий час, будь ласка, вийміть його. Якщо на павербанку виник сильний набряк, будь ласка, не використовуйте його.

У ВИКОРИСТАННІ

Не встромляйте пальці або будь-які інші сторонні об'єкти в отвори сітки на спинці крісла, в отвори

корпусу спинки, у решітку вентилятора або обертові лопати. Тримайте якнайдалі волосся та предмети одягу від вентилятора. Вони можуть заплутатися і спричинити небезпечну ситуацію. Якщо продукт виробляє ненормальний шум, запах, високу температуру, непостійне обертання вентилятора або інші ненормальні явища, будь ласка, негайно припиніть використання.

ОБМЕЖЕННЯ ЩОДО ВИКОРИСТАННЯ

Не використовуйте в наступних умовах, оскільки це може спричинити ураження електричним струмом, займання, травмування та інші пошкодження:

- Місця з високою температурою, вологістю і де є вода, наприклад, ванна.
- Ноли кабелю живлення пошкоджені, або конектор живлення нещільний.

Не виконуйте наступні дії, оскільки це може спричинити ураження електричним струмом, займання, травмування та інші пошкодження:

- Не дозволяйте дітям та особам, які не ознайомлені з інструкціями, користуватися вентилятором.
- Не розбирайте продукт самостійно, окрім випадків технічного обслуговування. По консультації, щодо лагодження, зверніться в авторизований клієнтський центр COUGAR.

ДАТА ВИРОБНИЦТВА

Рік та місяць виробництва вказані в серійному номері продукту. (існує 2 способи визначення дати виробництва, обидва способи описані нижче)

A Після S/N: перші дві цифри означають рік, другі дві - місяць виробництва.

Наприклад, S/N: H1702000001 означає, що товар був виготовлений в лютому 2017 року.

B Після S/N: якщо присутні літери, то дві букви представляють цифри,

що в таблиці нижче, і означають рік, наступні дві цифри - місяць виробництва.

Наприклад, S/N: DAG02REV1000001 означає, що товар був виготовлений в лютому 2017 року.

Наприклад, AG = 17 = 2017 рік



A	B	C	D	E	F	G	H	I	J
1	2	3	4	5	6	7	8	9	0

ГЛОБАЛЬНА ГАРАНТІЙНА ПОЛІТИКА

ГАРАНТІЙНІ ТЕРМІНИ НА ІГРОВІ ПРИСТРОЇ COUGAR

Продукт: ІГРОВЕ КРИСЛО COUGAR

Гарантія: 1 рік

Ця гарантія надає вам певні законні права. Ви також можете мати інші права, надані місцевим законодавством. Ці права можуть відрізнятися.

ГАРАНТІЙНА ЗГОДА

- Якщо виріб має дефекти матеріалу або виробництва, COUGAR забезпечить ремонт або заміну виробу протягом гарантійного періоду.
- Наше гарантійне обслуговування базується на даті рахунку-фактури або гарантійного талона.

ВИПАДКИ, У ЯКИХ НЕ НАДАЄТЬСЯ БЕЗКОШТОВНЕ ОБСЛУГОВУВАННЯ

- Будь-яка несправність або пошкодження, спричинені стихійними лихами (зокрема шторм, пожежу, повінь, грім, землетрус тощо).
- Будь-яка несправність або пошкодження, спричинені випадковими факторами та техногенними чинниками (зокрема, удар, подряпина, деформація, плями, корозія, неправильне використання, зловмисне пошкодження тощо).
- Використання в неналежному робочому середовищі (включно з високою температурою, високою вологістю тощо).
- Неможливість надати гарантійний талон продукту, чек про покупку або рахунок-фактуру, щоб підтвердити, що продукт все ще знаходиться в межах гарантійного терміну.
- Гарантійний талон був змінений або його номер важко визначити.
- Гарантійний термін минув.
- Будь-яка несправність або пошкодження, викликані недотриманням правил, викладених у посібнику користувача, або неналежним, грубим і недбалим поводженням.
- Будь-яка несправність або пошкодження, викликані використанням деталей, не сертифікованих оригінальним виробником COUGAR.

- Проблема спричинена неналежним ремонтом або налаштуванням покупцем або іншим виробником без дозволу від COUGAR.
- Продукт придбано не в авторизованого дистрибутора компанії або придбано з незаконних джерел.
- Гарантія не поширюється на картонну коробку, інструкції та інші аксесуари.

УВАГА!

- Щоб відрегулювати висоту крісла, обережно потягніть важіль вгору. Не застосовуйте надмірну силу.
- Під час збирання крісла надягайте захисні рукавички. Ви несете відповідальність за використання належного захисту, щоб запобігти будь-яким фізичним пошкодженням.
- Розгойдуючи крісло, користуючись ним будь-яким іншим способом або регулюючи висоту, нахил, положення чи баланс крісла чи будь-яких його компонентів, будь ласка:
 - (під час повного розкладання крісла) зафіксуйте потрібне положення та тримайте обидві ноги на підлозі, а також утримуйтеся від будь-яких грубих або різких рухів, які можуть спричинити перекидання крісла.
- Зверніть увагу на положення вашої руки та тримайте її подалі від місць, де вона може зачепитися або поранитися.
- Не робіть швидких або сильних рухів.
- (під час руху на кріслі) не торкайтеся жодних елементів керування кріслом, щоб запобігти нещасним випадкам.
- Не сидіть на край крісла або підлокітники.
- Не зберігайте крісло в умовах тривалого впливу сонячного світла. Кольори продукту можуть збліднути під впливом сонячного світла.
- Не використовуйте абразивні матеріали для чищення. Будь ласка, використовуйте лагідні продукти, придатні для деликатних матеріалів.
- Щомісяця слід перевіряти всі частини, щоб бути впевненим у їх цілісності та надійності фіксації гвинтів.
- Якщо будь-яка частина продукту є або здається пошкодженою, відсутньою або незакріпленою, зверніться до місцевого дистрибутора та не використовуйте продукт.

ЮРИДИЧНІ ПРИМІТКИ

Цей посібник було створено компанією CompuCase Enterprise і його заборонено повністю або частково копіювати, передавати, розповсюджувати чи зберігати без письмової згоди CompuCase Enterprise. COUGAR® є зареєстрованим брендом CompuCase Enterprise. Інші назви продуктів і компаній, згадані в цій документації, можуть бути брендами або товарними знаками відповідних власників. CompuCase Enterprise залишає за собою право вносити зміни до змісту посібника та технічних даних продукту без попереднього повідомлення.

КОНТАКТИ ВИРОБНИКА

CompuCase Enterprise Co.,Ltd.
No. 225, Lane 54, An Ho Road Sec. 2 Tainan, Taiwan, R.O.C
Tel: +886-6-356-0606

Сертифікований представник COUGAR в Україні - EDG GROUP

www.edg.ua
www.cougar-ukraine.com
CompuCase Enterprise Co.,Ltd. All rights reserved. Made in China.

